

Міністерство освіти і науки України  
Вінницький національний медичний університет ім. М.І.Пирогова  
Кафедра медицини катастроф та військової медицини

# ПРАКТИКУМ

з дисципліни «ЗАГАЛЬНА ТАКТИКА»



Вінниця - 2022

Міністерство освіти і науки України  
Вінницький національний медичний університет ім. М.І. Пирогова  
Кафедра медицини катастроф та військової медицини

## **ПРАКТИКУМ**

**з дисципліни «ЗАГАЛЬНА ТАКТИКА»**

студента \_\_\_\_\_

\_\_\_\_\_ навчального взводу

**Авторський колектив:** кандидат медичних наук, доцент, полковник медичної служби у відставці Матвійчук М.В.; кандидат медичних наук, доцент, підполковник медичної служби Подолян В.М.; кандидат медичних наук, доцент, капітан медичної служби Чорна В.В., полковник запасу Сивак В.М.; підполковник медичної служби запасу Слободян В.В.; підполковник медичної служби у відставці Івашкевич М.С.; підполковник запасу Івашкевич Є.М.

**Рецензенти:**

начальник Української військово-медичної академії, доктор медичних наук, професор, полковник медичної служби Савицький Валерій Леонідович

начальник факультету підготовки військових лікарів Української військово-медичної академії, кандидат медичних наук, доцент, полковник медичної служби Філіпішин Валентин Павлович

декан медичного факультету Вінницького національного медичного університету ім. М.І. Пирогова, доктор медичних наук, професор Шевчук Юрій Григорович

Практикум з дисципліни «Загальна тактика»: Практ. для сам. раб студ. мед. факульт. ВНМУ ім. М.І.Пирогова / Під редакцією доцента Матвійчука М.В.

У посібнику наведено питання контролю основних положень з загальної тактики. Посібник відповідає робочій програмі навчальної дисципліни «загальна тактика», затвердженою Вченою радою Вінницького національного медичного університету ім. М.І. Пирогова і призначена для громадян України, які проходять навчання за програмою військової підготовки громадян України за військово-обліковою спеціальністю 901010 “Лікувальна справа в наземних військах, авіації та на кораблях (помічник лікаря)”.

Посібник призначений для самостійної роботи.

Розглянуто та схвалено на засіданні Вченої ради Вінницького національного медичного університету ім. М.І. Пирогова (протокол від 27.10.2022 р. № 3)

## ЗМІСТ

Порядок використання практикуму студентами для самостійної підготовки (опрацювання) тем навчальної дисципліни «Загальна тактика».....	5
<b>Тема 1. Вступ. Склад Збройних Сил України. Основи загальновійськового бою</b>	
1.1. Структура Збройних Сил України.....	6
1.2. Основи загальновійськового бою.....	11
<b>Тема 2. Загальновійські частини і підрозділи</b>	
2.1. Призначення і організація механізованого та танкового батальйону.....	14
2.2. Місце і роль механізованого батальйону під час виконання завдань.....	20
<b>Тема 3. Загальновійські частини і підрозділи іноземних держав</b>	
3.1. Організація збройних сил держав - учасниць СНД.....	27
3.2. Збройні сили країн членів НАТО.....	29
<b>Тема 4. Основи управління підрозділами</b>	
4.1. Основи управління військами.....	32
4.2. Методи роботи органів управління.....	36
<b>Тема 5. Основи організації взаємодії і забезпечення підрозділів</b>	
5.1. Основи організації взаємодії. Види забезпечення, їх мета і зміст.	41
5.2. Основи організації забезпечення підрозділів.....	43
<b>Тема 6. Оборона механізованого (танкового) батальйону</b>	
6.1. Мета та завдання оборони. Види оборони. Умови переходу до оборони.....	49
6.2. Робота командира механізованого (танкового) батальйону під час підготовки оборонного бою. Усвідомлення отриманого завдання та оцінка обстановки.....	54
6.3. Робота командира механізованого (танкового) батальйону під час підготовки оборонного бою. Прийняття рішення.....	57
6.4. Робота командира механізованого (танкового) батальйону під час підготовки оборонного бою. Організація всебічного забезпечення оборони механізованого (танкового) батальйону.....	59
6.5. Робота командира батальйону в ході оборонного бою.....	62
<b>Тема 7. Наступ механізованого (танкового) батальйону</b>	
7.1. Завдання, бойові можливості механізованого (танкового) батальйону в наступі.....	65
7.2. Робота командира механізованого (танкового) батальйону під час підготовки до наступу. Усвідомлення отриманого завдання....	69
7.3. Робота командира механізованого (танкового) батальйону під час підготовки до наступу. Прийняття рішення.....	73

- 7.4. Робота командира механізованого (танкового) батальйону під час підготовки до наступу. Наступ механізованого батальйону.... 75
- 7.5. Робота командира механізованого (танкового) батальйону під час підготовки до наступу. Управління підрозділами в наступі..... 77

**Тема 8. Пересування і розташування на місці механізованого (танкового) батальйону і медичної роти бригади**

- 8.1. Пересування механізованого (танкового) батальйону..... 81
- 8.2. Розташування на місці механізованого (танкового) батальйону і медичної роти бригади..... 84

## **Порядок використання практикуму студентами для самостійної роботи (опрацювання) тем навчальної дисципліни «Загальна тактика»**

Практикум з навчальної дисципліни «Загальна тактика» розроблено у відповідності до Програми військової підготовки громадян України за військово-обліковою спеціальністю 901010 «Лікувальна справа в наземних військах, авіації та на кораблях (помічник лікаря)» для громадян України та студентів Вінницького національного медичного університету ім. М.І. Пирогова, які здійснюють навчання з наступних спеціальностей: 222 «Медицина», 228 «Педіатрія», 225 «Медична психологія».

При використанні практикуму для підготовки до самостійної роботи з модулю дотримується чітка послідовність вивчення тем навчальної програми.

Кожна тема практикуму складається з двох складових завдань:

**I. Вивчити** певний обсяг навчального матеріалу теоретичної частини теми;

**II. Виконати** запропоновані завдання із обов'язковим записом результатів виконаного завдання у спеціально відведені форми.

Звітність виконання практикуму проводиться по завершенню вивчення навчальної дисципліни. Критерій оцінювання практикуму за навчальну дисципліну: самостійна робота зарахована, якщо теоретичні та практичні завдання практикуму по всім темам виконані.

# ТЕМА 1. ВСТУП. СКЛАД ЗБРОЙНИХ СИЛ УКРАЇНИ. ОСНОВИ ЗАГАЛЬНОВІЙСЬКОВОГО БОЮ.

## 1.1. Структура Збройних Сил України.

### I. ВИВЧИТИ:

1. Структура Збройних Сил України, їх призначення і склад. [www.mil.gov.ua](http://www.mil.gov.ua)



### Література:

1. Закон України «Про Збройні Сили України»
2. Біла книга – 2021. Оборонна політика України.
3. Загальна тактика. Механізований (танковий) батальйон в загальновійськовому бою: курс лекцій з навч. дисц. / Шугалій О.О. Київ: 2016. С. 11-21.



### II. ВИКОНАТИ:

1. Заповніть схему організаційної структури **Збройних Сил України**:

Головнокомандувач Збройних Сил України

Генеральний штаб Збройних Сил України

2. Заповніть схему організаційної структури **виду Збройних Сил України - Сухопутні війська**:

Командування  
Сухопутних військ

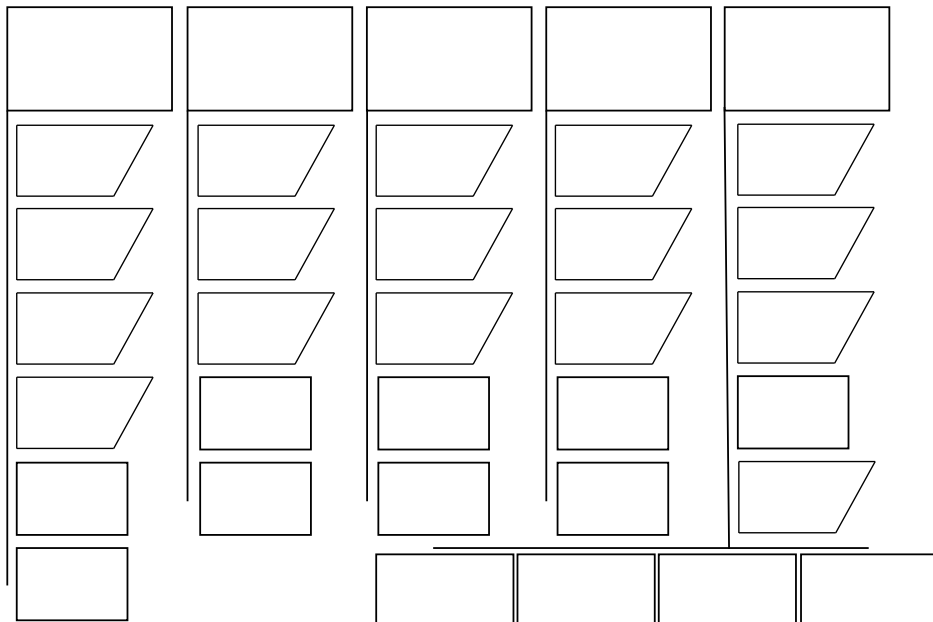

3. Заповніть схему організаційної структури **окремого роду військ Збройних Сил України - Десантно-штурмові війська**

Командування  
Десантно-штурмових військ





4. Заповніть схему організаційної структури **виду Збройних Сил України: Повітряні Сили**

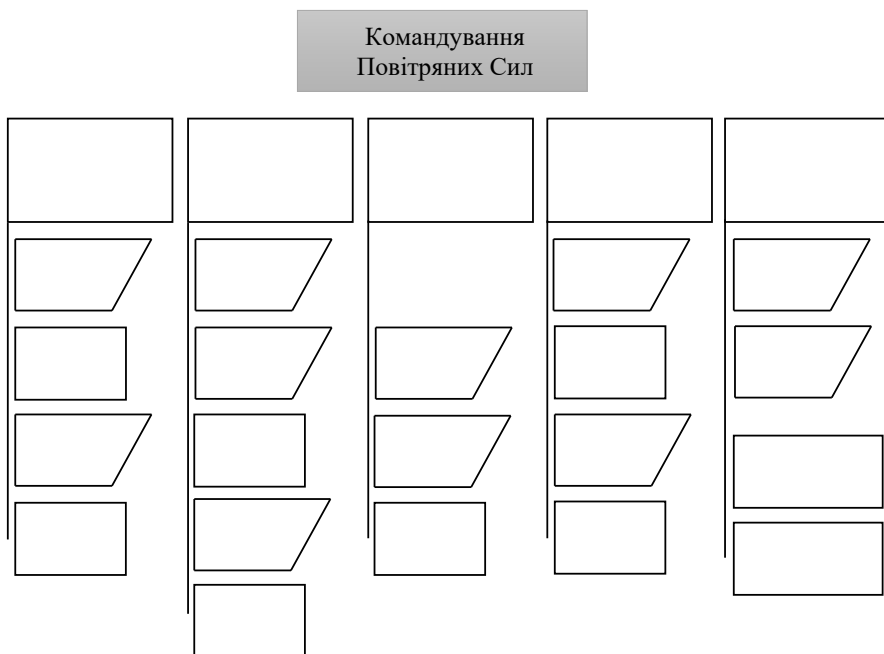

5. Заповніть схему організаційної структури **окремого роду сил Збройних Сил України - Сили спеціальних операцій**

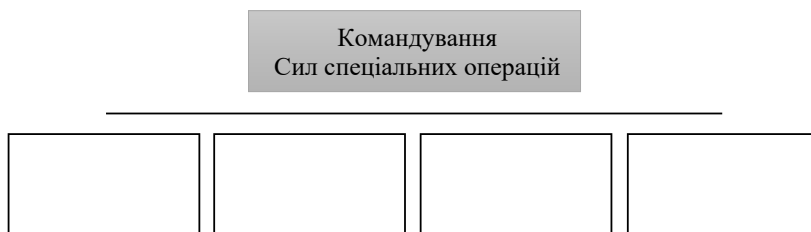

6. Заповніть схему організаційної структури **виду Збройних Сил України - Військово-Морські Сили**

Командування  
Військово-Морських Сил

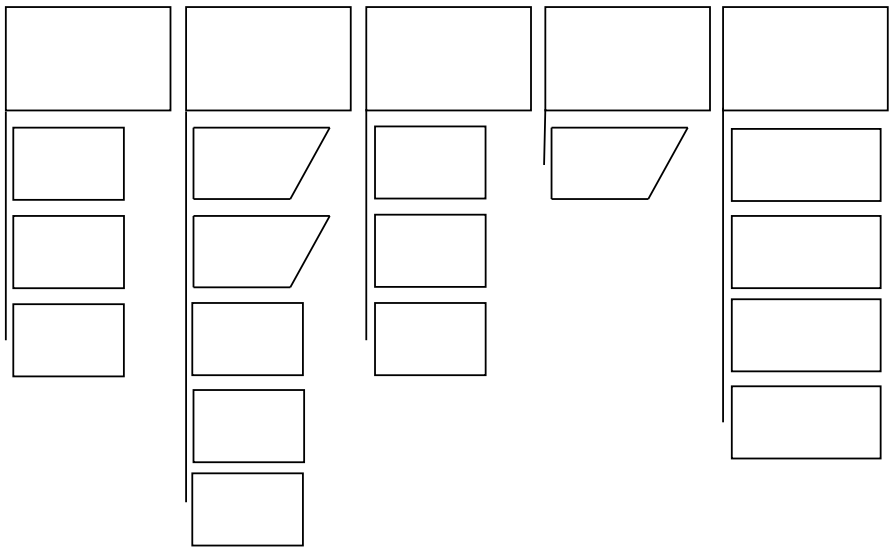

7. Заповніть схему організаційної структури **окремого роду сил Збройних Сил України - Сили територіальної оборони**

Командування  
Сил територіальної оборони

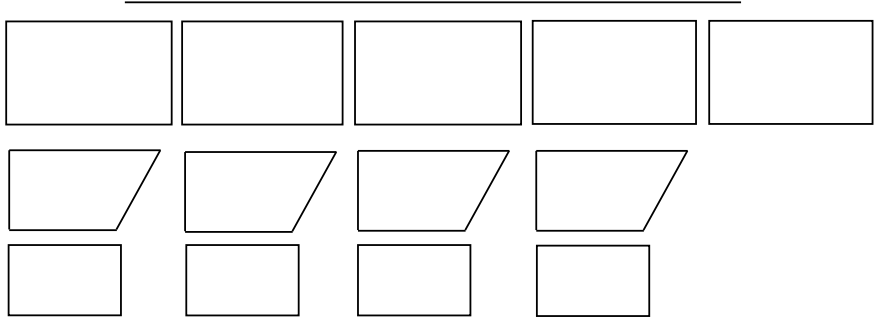

8. Заповніть схему організаційної структури окремого роду військ Збройних Сил України - Війська зв'язку та кібербезпеки



9. Заповніть схему організаційної структури окремого роду сил Збройних Сил України - Сили підтримки

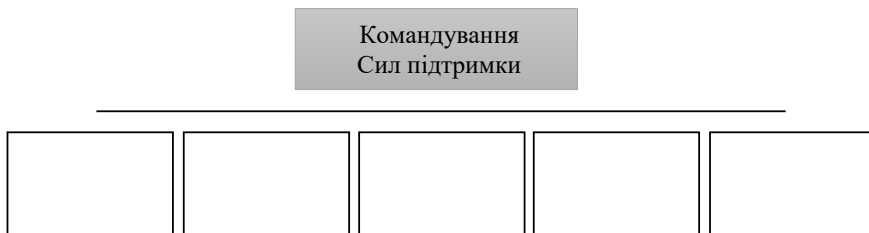

10. Заповніть схему організаційної структури окремого роду сил Збройних Сил України - Сили логістики

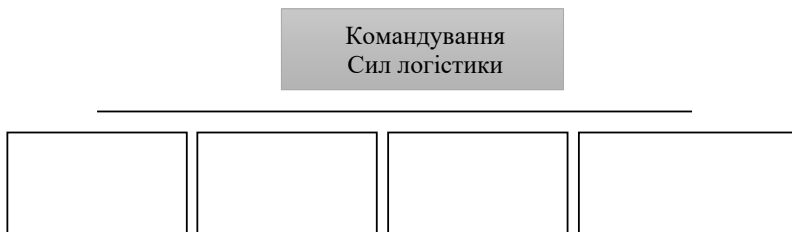

11. Заповніть схему організаційної структури окремого роду сил Збройних Сил України - Медичні сили

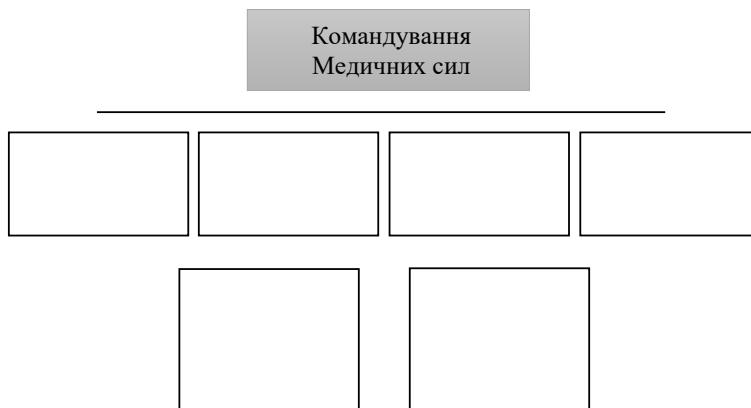

**1.2. Основи загальновійськового бою.**

**I. ВИВЧИТИ:**

1. Основи загальновійськового бою.
2. Дії підрозділів в загальновійськовому бою.

**Література:**

1. Загальна тактика. Механізований (танковий) батальйон в загальновійськовому бою: курс лекцій з навч. дисц. / Шугалій О.О. К.:2016. С. 21-28.
2. Методичні рекомендації для самостійної роботи студентів. Тема 1. ([https://drive.google.com/drive/folders/1qj4rsY5sS5Uk\\_mYAthe-oYZEfCstHBwK](https://drive.google.com/drive/folders/1qj4rsY5sS5Uk_mYAthe-oYZEfCstHBwK))



**II. ВИКОНАТИ:**

1. Дайте визначення поняття «загальновійськовий бій»:

---

---

---

2. Вкажіть основні види загальновійськового бою:

1. \_\_\_\_\_

2. \_\_\_\_\_

3. Дайте визначення поняття «бій»:

\_\_\_\_\_

\_\_\_\_\_

\_\_\_\_\_

\_\_\_\_\_

4. Вкажіть складові елементи бою:

1. \_\_\_\_\_

2. \_\_\_\_\_

3. \_\_\_\_\_

5. Вкажіть види маневру:

1. \_\_\_\_\_

2. \_\_\_\_\_

3. \_\_\_\_\_

6. Дайте визначення поняття «механізований (танковий) батальйон»:

\_\_\_\_\_

\_\_\_\_\_

\_\_\_\_\_

\_\_\_\_\_



## ТЕМА 2. ЗАГАЛЬНОВІЙСЬКОВІ ЧАСТИНИ І ПІДРОЗДІЛИ

### 2.1. Призначення і організація механізованого та танкового батальйону

#### I. ВИВЧИТИ:

1. Організація механізованого (танкового) батальйону
2. Тактико-технічні характеристики основних зразків озброєння механізованого батальйону

Література:

Методичні рекомендації для самостійної роботи студентів.

Тема 2.1. ([https://drive.google.com/drive/folders/1qj4rsY5sS5Uk\\_mYAthe-oYZEfCstHBwK](https://drive.google.com/drive/folders/1qj4rsY5sS5Uk_mYAthe-oYZEfCstHBwK))



#### II. ВИКОНАТИ:

1. Заповніть схему організаційної структури основних підрозділів механізованого батальйону (мб):

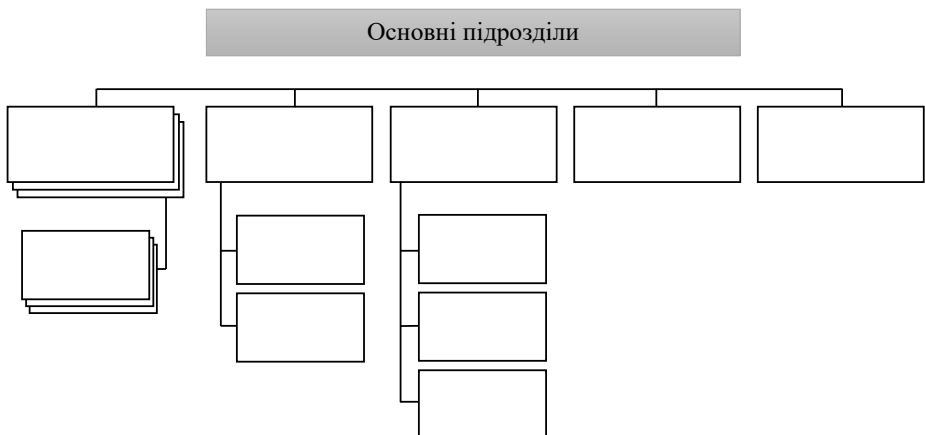

2. Нанесіть умовні позначення основних підрозділів механізованого батальйону (мб):

Механізована рота	<input type="text"/>	Мінометна батарея	<input type="text"/>
-------------------	----------------------	-------------------	----------------------

Механізований взвод	<input type="text"/>	Зенітно-ракетний взвод	<input type="text"/>
---------------------	----------------------	------------------------	----------------------

Гранатометний взвод	<input type="text"/>	Кулеметний взвод	<input type="text"/>
---------------------	----------------------	------------------	----------------------

Мінометний взвод	<input type="text"/>	Взвод снайперів	<input type="text"/>
------------------	----------------------	-----------------	----------------------

3. Заповніть схему організаційної структури підрозділів забезпечення механізованого батальйону (мб):

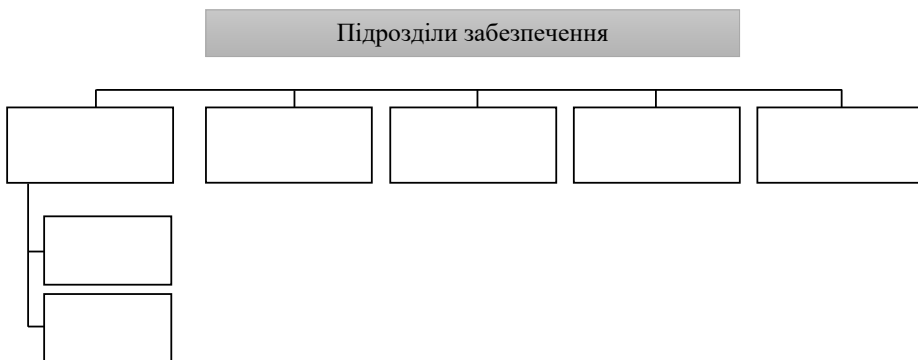



4. Нанесіть умовні позначення підрозділів забезпечення механізованого батальйону (мб):

Інженерно-саперний взвод

Медичний пункт батальйону

Рота забезпечення

Взвод зв'язку

Розвідувальний взвод

Взвод технічного забезпечення

5. Заповніть схему організаційної структури основних підрозділів танкового батальйону (тб):



6. Вкажіть чисельність особового складу основних підрозділів механізованого (танкового) батальйону:

Механізований батальйон

Механізована рота

Мінометна батарея

Танковий батальйон

Танкова рота

Медичний пункт батальйону

7. Вкажіть основні тактико-технічні характеристики автомата Калашникова (АК-74):

Калібр \_\_\_\_\_ мм. Ємність магазину \_\_\_\_\_ патр.  
Прицільна дальність \_\_\_\_\_ м. Швидкострільність: -од. \_\_\_\_\_ п/хв  
Дальність дійсного вогню \_\_\_\_\_ м. - черг. \_\_\_\_\_ п/хв

8. Вкажіть основні тактико-технічні характеристики пістолета Макарова (ПМ):

Калібр \_\_\_\_\_ мм. Ємність магазину \_\_\_\_\_ патр.  
Прицільна дальність \_\_\_\_\_ м. Швидкострільність \_\_\_\_\_ п/хв  
Дальність дійсного вогню \_\_\_\_\_ м. Вага \_\_\_\_\_ гр.

9. Вкажіть чисельність озброєння та військової техніки в механізованому батальйоні:

Бойова машина піхоти \_\_\_\_\_ БМП - 1КШ \_\_\_\_\_  
Танк \_\_\_\_\_ Автомобіль МТО-АТ \_\_\_\_\_  
Автомобіль ДДА-66 \_\_\_\_\_ Автоцистерна АЦ-5,5 \_\_\_\_\_

10. Позначте цифрами малюнки ОВТ, які є на озброєнні в механізованому (танковому) батальйоні, відповідно до переліку:

- |   |                                      |
|---|--------------------------------------|
| 1. Танк Т-84                                      | 2. Автоцистерна АЦ-5,5               |
| 3. Бронетранспортер БТР-3                         | 4. Автомобіль МТО АТ                 |
| 5. Броньована розвідувально-дозорна машина БРДМ-2 | 6. Автомобіль санітарний Богдан-2251 |
| 7. Кухня польова КП-130                           | 8. Бойова машина піхоти БМП 2        |



11. Позначте цифрами малюнки зразків озброєння, які є на озброєнні в механізованому (танковому) батальйоні, відповідно до переліку:

1. Кулемет ПКМ
2. Автоматичний гранатомет АГС-17
3. ПТРК «Стugna»
4. Зенітна установка ЗУ-23-2
5. ПЗРК «Ігла»
6. Міномет 120мм 2С12
7. Гранати РГН і РГО
8. Ручний протитанковий гранатомет РПГ7

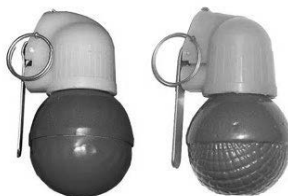

## 2.2. Місце і роль механізованого батальйону під час виконання завдань

### I. ВИВЧИТИ:

1. Застосування механізованого батальйону в обороні
2. Застосування механізованого батальйону в наступі
3. Застосування механізованого батальйону в сучасних видах бою

### Література:

1. Бойовий статут механізованих (танкових) військ СВ ЗС України. ч. II. Батальйон, рота / Командування СВ ЗС України, К.:2017. С. 26-35, 66-76, 124-126, 131-137
2. Загальна тактика. Механізований (танковий) батальйон в загальновійськовому бою: курс лекцій з навч. дисц. / Шугалій О.О. К.:2016. С. 43-49
3. Методичні рекомендації для самостійної роботи студентів. Тема 2.2. ([https://drive.google.com/drive/folders/1qj4rsY5sS5Uk\\_mYAthe-oYZEfCstHBwK](https://drive.google.com/drive/folders/1qj4rsY5sS5Uk_mYAthe-oYZEfCstHBwK))



### II. ВИКОНАТИ:

1. Дайте визначення поняття «оборонний бій»:

---

---

---

2. Вкажіть за яких умов може здійснюватися перехід до оборони:

1. \_\_\_\_\_
2. \_\_\_\_\_

3. Дайте визначення поняття «позиційна оборона»:

---

---

---

4. Дайте визначення поняття «маневрена оборона»:

---

---

---

5. Вкажіть де в складі механізованої бригади може застосовуватись механізований батальйон в обороні:

1. \_\_\_\_\_
2. \_\_\_\_\_
3. \_\_\_\_\_
4. \_\_\_\_\_
5. \_\_\_\_\_
6. \_\_\_\_\_
7. \_\_\_\_\_

5. Дайте характеристику механізованих підрозділів в оборонному бою:

Батальйону призначається \_\_\_\_\_, роті (взводу) – \_\_\_\_\_, відділенню \_\_\_\_\_ . Ширина району оборони батальйону може складати \_\_\_\_ - \_\_\_\_ км, опорного пункту роти \_\_\_\_ - \_\_\_\_ км по фронту. В залежності від завдання, умов обстановки і характеру місцевості фронт оборони може бути й іншим. Глибина оборони може бути: району оборони батальйону – до \_\_\_\_ км, опорного пункту роти – до \_\_\_\_ км.

6. Заповніть числові показники відстані, які характеризують район оборони механізованого батальйону:

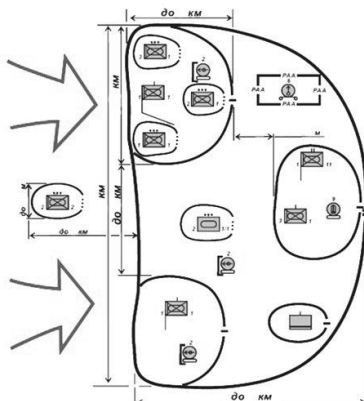

7. Дайте визначення поняття «наступальний бій»:

---

---

---

---

8. Вкажіть за яких умов може здійснюватися перехід у наступ:

1. \_\_\_\_\_
2. \_\_\_\_\_

9. Вкажіть де в складі механізованої бригади може наступати механізований батальйон:

1. \_\_\_\_\_
2. \_\_\_\_\_
3. \_\_\_\_\_
4. \_\_\_\_\_
5. \_\_\_\_\_
6. \_\_\_\_\_
7. \_\_\_\_\_

10. Заповніть пропуски у числових показниках механізованого батальйону у наступі:

Механізований (танковий) батальйон першого ешелону наступає на фронті до \_\_\_\_\_ км, механізована (танкова) рота – до \_\_\_\_\_ км. На ділянці прориву батальйон може наступати на фронті до \_\_\_\_\_ км, рота – до \_\_\_\_\_ м.

11. Дайте визначення поняття «Атака»:

---

---

---

12. Вкажіть числові показники відстані до відповідних рубежів розгортання, які призначаються для механізованого батальйону в ході наступального бою:

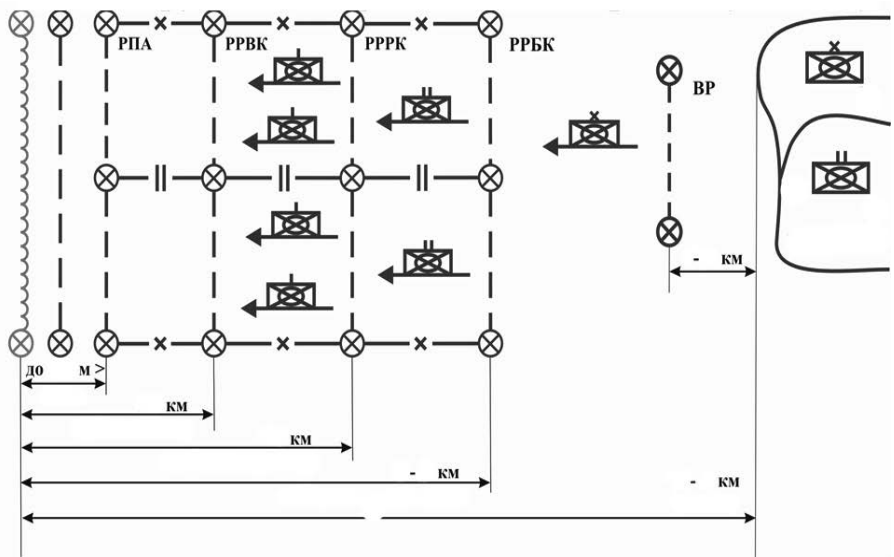

13. Дайте визначення поняття «зустрічний бій»

---



---



---



---



---

14. Вкажіть в яких умовах бойової обстановки може виникнути зустрічний бій:

1. \_\_\_\_\_
2. \_\_\_\_\_
3. \_\_\_\_\_



15. Дайте визначення поняття «бій в оточенні»

---

---

---

---

16. Вкажіть в яких умовах бойової обстановки батальйон (рота) переходять до бою в оточенні:

1. В обороні:

---

---

---

---

2. У наступі:

---

---

---

---

3. При відході:

---

---

---

---

17. Дайте визначення поняття «похідний порядок»:

---

---

---

---

---

18. Дайте визначення поняття «передбойовий порядок»:

---



---



---



---

19. Заповніть пропуски у числових показниках в побудові передбойового порядку механізованого батальйону:

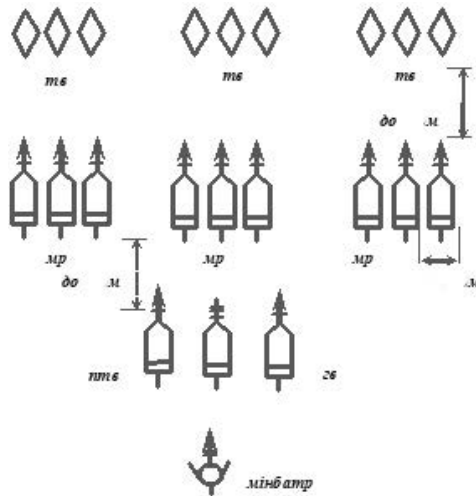

20. Дайте визначення поняття «бойовий порядок»:

---



---



---



---



## ТЕМА 3. ЗАГАЛЬНОВІЙСЬКОВІ ЧАСТИНИ І ПІДРОЗДІЛИ ІНОЗЕМНИХ ДЕРЖАВ

### 3.1. Організація збройних сил держав - учасниць СНД

#### I. ВИВЧИТИ:

1. Збройні сили російської федерації
2. Збройні сили Білорусі
3. Збройні сили Молдови

#### Література:

1. Загальна тактика. Механізований (танковий) батальйон в загальновійськовому бою: курс лекцій з навч. дисц. / Шугалій О.О. К.:2016. С. 50-55, 65-71
2. Методичні рекомендації для самостійної роботи студентів. Тема 2 (лекція) ([https://drive.google.com/drive/folders/1qj4rsY5sS5Uk\\_mYAthe-oYZEfCstNBwK](https://drive.google.com/drive/folders/1qj4rsY5sS5Uk_mYAthe-oYZEfCstNBwK))



#### II. ВИКОНАТИ:

1. Вкажіть військові округи, які передбачені територіальною структурою збройних сил росії:

1. \_\_\_\_\_ (м. \_\_\_\_\_ )
2. \_\_\_\_\_ (м. \_\_\_\_\_ )
3. \_\_\_\_\_ (м. \_\_\_\_\_ )
4. \_\_\_\_\_ (м. \_\_\_\_\_ )

2. Вкажіть види збройних сил російської федерації:

1. \_\_\_\_\_
2. \_\_\_\_\_
3. \_\_\_\_\_
4. \_\_\_\_\_
5. \_\_\_\_\_

3. Вкажіть роди військ сухопутних військ збройних сил російської федерації:

1. \_\_\_\_\_
2. \_\_\_\_\_
3. \_\_\_\_\_
4. \_\_\_\_\_
5. \_\_\_\_\_
6. \_\_\_\_\_
7. \_\_\_\_\_

4. Вкажіть оперативне командування на які територіальною поділяються збройних сил Беларусі:

1. \_\_\_\_\_
2. \_\_\_\_\_

5. Вкажіть види збройних сил Беларусі:

1. \_\_\_\_\_
2. \_\_\_\_\_
3. \_\_\_\_\_

6. Вкажіть склад збройних сил Молдови:

1. \_\_\_\_\_
2. \_\_\_\_\_
3. \_\_\_\_\_

### 3.2. Збройні сили країн членів НАТО

#### I. ВИВЧИТИ:

1. Збройні сили Туреччини
2. Збройні сили Румунії
3. Збройні сили Польщі
4. Збройні сили Угорщини

#### Література:

1. Загальна тактика. Механізований (танковий) батальйон в загальновійськовому бою: курс лекцій з навч. дисц. / Шугалій О.О. К.:2016. С. 50-55, 65-71
2. Методичні рекомендації для самостійної роботи студентів. Тема 3. ([https://drive.google.com/drive/folders/1qj4rsY5sS5Uk\\_mYAthe-oYZEfCstNBwK](https://drive.google.com/drive/folders/1qj4rsY5sS5Uk_mYAthe-oYZEfCstNBwK))



#### II. ВИКОНАТИ:

1. Вкажіть види збройних сил Туреччини:

1. \_\_\_\_\_
2. \_\_\_\_\_
3. \_\_\_\_\_



**Turkish Armed Forces**

2. Вкажіть роди військ сухопутних військ збройних сил Туреччини:

1. \_\_\_\_\_
2. \_\_\_\_\_
3. \_\_\_\_\_
4. \_\_\_\_\_
5. \_\_\_\_\_

3. Вкажіть види збройних сил Румунії:

1. \_\_\_\_\_
2. \_\_\_\_\_
3. \_\_\_\_\_



4. Вкажіть роди військ та служб сухопутних військ збройних сил Румунії:

- |           |           |
|-----------|-----------|
| 1. _____  | 2. _____  |
| 3. _____  | 4. _____  |
| 5. _____  | 6. _____  |
| 7. _____  | 8. _____  |
| 9. _____  | 10. _____ |
| 11. _____ | 12. _____ |

5. Вкажіть види збройних сил Польщі:

1. \_\_\_\_\_
2. \_\_\_\_\_
3. \_\_\_\_\_
4. \_\_\_\_\_
5. \_\_\_\_\_



6. Вкажіть склад Повітряних сил збройних сил Польщі:

1. \_\_\_\_\_
2. \_\_\_\_\_
3. \_\_\_\_\_





## ТЕМА 4. ОСНОВИ УПРАВЛІННЯ ПІДРОЗДІЛАМИ

### 4.1. Основи управління військами

#### I. ВИВЧИТИ:

1. Зміст, основні принципи управління
2. Завдання штабів і вимоги до їх роботи
3. Організація зв'язку в підрозділах
4. Засоби зв'язку підрозділу

#### Література:

1. Бойовий статут механізованих (танкових) військ СВ ЗС України. ч. II. Батальйон, рота / Командування СВ ЗС України, К.:2017. С. 14-16
2. Загальна тактика. Механізований (танковий) батальйон в загальновійськовому бою: курс лекцій з навч. дисц. / Шугалій О.О. К.:2016. С. 73-85
3. Методичні рекомендації для самостійної роботи студентів. Тема 3.1. ([https://drive.google.com/drive/folders/1qj4rsY5sS5Uk\\_mYAthe-oYZEfCstNBwK](https://drive.google.com/drive/folders/1qj4rsY5sS5Uk_mYAthe-oYZEfCstNBwK))



#### II. ВИКОНАТИ:

1. Вкажіть вимоги до управління:

1. \_\_\_\_\_
2. \_\_\_\_\_
3. \_\_\_\_\_
4. \_\_\_\_\_

2. Вкажіть складові системи управління та дайте їм визначення:

1. \_\_\_\_\_  
\_\_\_\_\_  
\_\_\_\_\_

2. \_\_\_\_\_

\_\_\_\_\_

3. \_\_\_\_\_

\_\_\_\_\_

\_\_\_\_\_

3. Нанесіть умовні позначення пунктів управління:

Основний командний пункт  
75 омбр

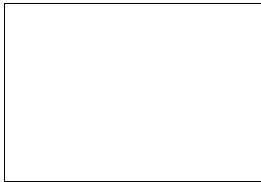

Тиловий командний пункт  
55 огпбр

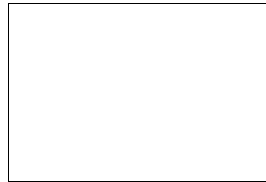

Командно-спостережний пункт  
2 мб 68 омбр

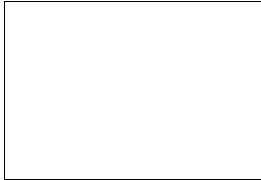

Командно-спостережний пункт  
1 тр 3 тб  
53 омбр

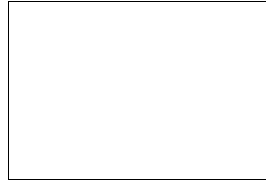

Командно-спостережний пункт 2 мв 3 мр  
1 мб 72 омбр



Спостережний пункт командира (начальника)



4. Вкажіть види засобів зв'язку, які застосовуються у механізованому батальйоні (роті) для управління підрозділами:

1. \_\_\_\_\_

2. \_\_\_\_\_

3. \_\_\_\_\_

4. \_\_\_\_\_

5. Вкажіть, що вказує командир механізованого батальйону у доповіді старшому командиру:

1. \_\_\_\_\_
2. \_\_\_\_\_
3. \_\_\_\_\_
4. \_\_\_\_\_

6. Вкажіть, про що командир підрозділу негайно доповідає старшому командиру в ході бою:

1. \_\_\_\_\_
2. \_\_\_\_\_
3. \_\_\_\_\_
4. \_\_\_\_\_
5. \_\_\_\_\_
6. \_\_\_\_\_
7. \_\_\_\_\_

7. Заповніть схему складових виду військового зв'язку:

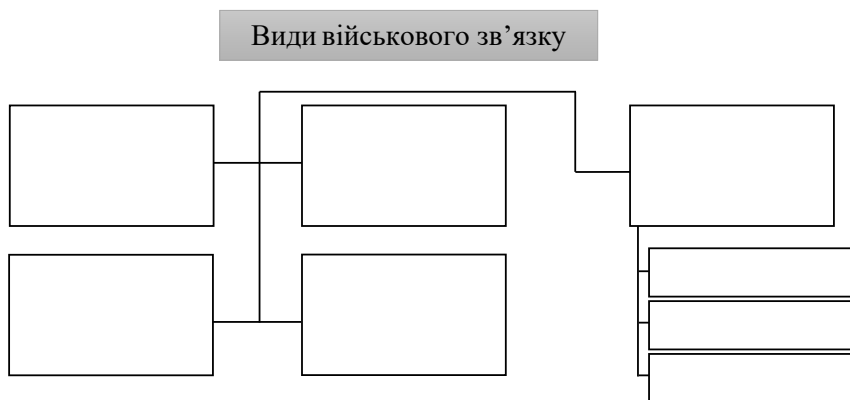

8. Відмітьте позначкою підрозділ зв'язку, який є в механізованому батальйоні:

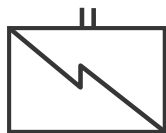

Група зв'язку

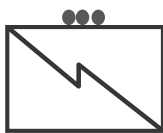

Взвод зв'язку

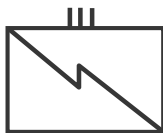

Полк зв'язку

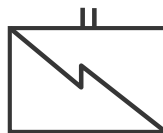

Рота зв'язку

9. Позначте цифрами малюнки засобів зв'язку, які є на озброєнні в механізованому батальйоні, відповідно до переліку:

- |                            |                                    |
|----------------------------|------------------------------------|
| 1. Р/ст HARRIS RF-7800H-MP | 4. Телефонний апарат ТА 57         |
| 2. КШМ БТР-4КШ             | 5. Радіостанції "Motorola" DP-4800 |
| 3. КШМ БМП-1КШ             | 6. Телефонний апарат ТА 01         |













10. Позначте цифрами малюнки відповідно до переліку:

1. Радіонапрямок
2. Радіомережа

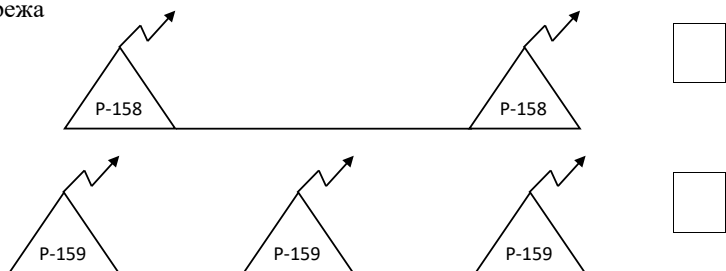

11. Запишіть приклад переговорів для установлення зв'язку в радіонапрямку з використанням індивідуальних позивних:

*Ваш позивний – «Рубін 14», позивний підлеглого – «Смарагд 33»*

Виклик:

---

Відповідь:

---

Підтвердження:

---

## 4.2. Методи роботи органів управління

I. ВИВЧИТИ:

1. Методи роботи органів управління
2. Порядок і зміст роботи командира при організації бою
3. Управління у ході ведення бою

Література:

1. Бойовий статут механізованих (танкових) військ СВ ЗС України. ч. II. Батальйон, рота / Командування СВ ЗС України, К.:2017. С. 16-25
2. Загальна тактика. Механізований (танковий) батальйон в загальновійськовому бою: курс лекцій з навч. дисц. / Шугалій О.О. К.:2016. С. 80-85
3. Методичні рекомендації для самостійної роботи студентів. Тема 3.2. ([https://drive.google.com/drive/folders/1qj4rsY5sS5Uk\\_mYAthe-oYZEfCstHBwK](https://drive.google.com/drive/folders/1qj4rsY5sS5Uk_mYAthe-oYZEfCstHBwK))



II. ВИКОНАТИ:

1. Вкажіть за яких умов застосовується та особливості методу роботи командира:

Метод послідовної роботи

Метод паралельної роботи

2. Вкажіть алгоритм дій командира батальйону під час послідовної роботи підготовки до бою:

1. \_\_\_\_\_
2. \_\_\_\_\_
3. \_\_\_\_\_
4. \_\_\_\_\_
5. \_\_\_\_\_
6. \_\_\_\_\_
7. \_\_\_\_\_
8. \_\_\_\_\_

9. \_\_\_\_\_
10. \_\_\_\_\_
11. \_\_\_\_\_
12. \_\_\_\_\_
13. \_\_\_\_\_
14. \_\_\_\_\_

3. Вкажіть складові оцінювання обстановки:

1. \_\_\_\_\_
2. \_\_\_\_\_
3. \_\_\_\_\_
4. \_\_\_\_\_

4. Вкажіть складові замислу бою (дій):

1. \_\_\_\_\_
2. \_\_\_\_\_
3. \_\_\_\_\_

5. Вкажіть пункти бойового наказу командира батальйону (роти):

1. \_\_\_\_\_
2. \_\_\_\_\_
3. \_\_\_\_\_
4. \_\_\_\_\_
5. \_\_\_\_\_
6. \_\_\_\_\_
7. \_\_\_\_\_

6. Вкажіть, які документи розробляються і оформляються у ході підготовки і ведення бою у батальйоні:

1. \_\_\_\_\_
2. \_\_\_\_\_
3. \_\_\_\_\_
4. \_\_\_\_\_

7. Вкажіть, що включає робота командира батальйону з управління підрозділами у ході ведення бою:

1. \_\_\_\_\_
2. \_\_\_\_\_
3. \_\_\_\_\_
4. \_\_\_\_\_
5. \_\_\_\_\_
6. \_\_\_\_\_

8. Вкажіть пункти доповіді командира батальйону старшому командиру в ході бою:

1. \_\_\_\_\_
2. \_\_\_\_\_
3. \_\_\_\_\_
4. \_\_\_\_\_

9. Вкажіть, що включає управління вогнем батальйону (роти):

1. \_\_\_\_\_
2. \_\_\_\_\_
3. \_\_\_\_\_
4. \_\_\_\_\_
5. \_\_\_\_\_
6. \_\_\_\_\_





## ТЕМА 5. ОСНОВИ ОРГАНІЗАЦІЇ ВЗАЄМОДІЇ І ЗАБЕЗПЕЧЕННЯ ПІДРОЗДІЛІВ

### 5.1. Основи організації взаємодії. Види забезпечення, їх мета і зміст

#### I. ВИВЧИТИ:

1. Організація взаємодії
2. Види забезпечення, їх мета і зміст
3. Організація бойового забезпечення

#### Література:

1. Бойовий статут механізованих (танкових) військ СВ ЗС України. ч. II. Батальйон, рота / Командування СВ ЗС України, К.:2017. С. 20-21, 205-253
2. Загальна тактика. Механізований (танковий) батальйон в загальновійськовому бою: курс лекцій з навч. дисц. / Шугалій О.О. К.:2016. С. 85-89, 91-109
3. Методичні рекомендації для самостійної роботи студентів. Тема 4.1. ([https://drive.google.com/drive/folders/1qj4rsY5sS5Uk\\_mYAthe-oYZEfCstHBwK](https://drive.google.com/drive/folders/1qj4rsY5sS5Uk_mYAthe-oYZEfCstHBwK))



#### II. ВИКОНАТИ:

1. Дайте визначення поняття «взаємодія»:

---

---

---

2. Вкажіть, що повинен зробити командир батальйону (роти) під час організації взаємодії:

1. \_\_\_\_\_
2. \_\_\_\_\_
3. \_\_\_\_\_
4. \_\_\_\_\_

3. Вкажіть види забезпечення бойових дій, які організуються та здійснюються у батальйоні:

1. \_\_\_\_\_
2. \_\_\_\_\_
3. \_\_\_\_\_
4. \_\_\_\_\_
5. \_\_\_\_\_

4. Вкажіть види бойового забезпечення, які організуються та здійснюються у батальйоні:

1. \_\_\_\_\_
2. \_\_\_\_\_
3. \_\_\_\_\_
4. \_\_\_\_\_
5. \_\_\_\_\_
6. \_\_\_\_\_

5. Вкажіть складові морально-психологічного забезпечення:

1. \_\_\_\_\_
2. \_\_\_\_\_

6. Вкажіть з якою метою організовується і здійснюється технічне забезпечення у батальйоні (роті):

1. \_\_\_\_\_
2. \_\_\_\_\_
3. \_\_\_\_\_
4. \_\_\_\_\_

7. Вкажіть з якою метою організовується і здійснюється тилове забезпечення у батальйоні (роті):

1. \_\_\_\_\_
2. \_\_\_\_\_
3. \_\_\_\_\_
4. \_\_\_\_\_

8. Вкажіть, що включає медичне забезпечення:

1. \_\_\_\_\_
2. \_\_\_\_\_
3. \_\_\_\_\_
4. \_\_\_\_\_

## 5.2. Основи організації забезпечення підрозділів

### I. ВИВЧИТИ:

1. Організація взаємодії
2. Види забезпечення, їх мета і зміст
3. Організація бойового забезпечення

### Література:

1. Бойовий статут механізованих (танкових) військ СВ ЗС України. ч. II. Батальйон, рота / Командування СВ ЗС України, К.:2017. С. 20-21, 205-253
2. Загальна тактика. Механізований (танковий) батальйон в загальновійськовому бою: курс лекцій з навч. дисц. / Шугалій О.О. К.:2016. С. 85-89, 91-109
3. Методичні рекомендації для самостійної роботи студентів. Тема 4.1. ([https://drive.google.com/drive/folders/1qj4rsY5sS5Uk\\_mYAthe-oYZEfCstHBwK](https://drive.google.com/drive/folders/1qj4rsY5sS5Uk_mYAthe-oYZEfCstHBwK))



### II. ВИКОНАТИ:

1. Дайте визначення поняття «розвідка»:

---

---

---

---

2. Вкажіть види розвідки які організовуються і здійснюються у батальйоні:

1. \_\_\_\_\_
2. \_\_\_\_\_
3. \_\_\_\_\_
4. \_\_\_\_\_
5. \_\_\_\_\_
6. \_\_\_\_\_

3. Вкажіть види охорони, залежно від завдань які виконує батальйон та дайте їм характеристику:

1. \_\_\_\_\_ охорона -  
\_\_\_\_\_  
\_\_\_\_\_
2. \_\_\_\_\_ охорона -  
\_\_\_\_\_  
\_\_\_\_\_
3. \_\_\_\_\_ охорона -  
\_\_\_\_\_  
\_\_\_\_\_
4. \_\_\_\_\_ охорона -  
\_\_\_\_\_  
\_\_\_\_\_

4. Вкажіть способи прихованості:

1. \_\_\_\_\_

\_\_\_\_\_

2. \_\_\_\_\_

\_\_\_\_\_

3. \_\_\_\_\_

\_\_\_\_\_

4. \_\_\_\_\_

\_\_\_\_\_

5. Вкажіть основні завдання інженерного забезпечення в батальйоні:

1. \_\_\_\_\_

2. \_\_\_\_\_

3. \_\_\_\_\_

4. \_\_\_\_\_

5. \_\_\_\_\_

6. \_\_\_\_\_

7. \_\_\_\_\_

8. \_\_\_\_\_

9. \_\_\_\_\_

6. Вкажіть основні завдання радіаційного, хімічного і біологічного захисту в батальйоні:

1. \_\_\_\_\_

2. \_\_\_\_\_

3. \_\_\_\_\_

4. \_\_\_\_\_

5. \_\_\_\_\_

7. Вкажіть де розташовуються підрозділи технічного забезпечення під час:

1. Наступу - \_\_\_\_\_

2. Оборони - \_\_\_\_\_

3. Виходу з оточення - \_\_\_\_\_

4. Здійснення маршу - \_\_\_\_\_

8. Дайте визначення поняття «бойовий комплект»:

\_\_\_\_\_

\_\_\_\_\_

\_\_\_\_\_

9. Дайте визначення поняття «добова видача»:

\_\_\_\_\_

\_\_\_\_\_

\_\_\_\_\_

10. Вкажіть де розташовуються підрозділи тилового забезпечення під час:

1. Наступу - \_\_\_\_\_

2. Оборони - \_\_\_\_\_

3. Виходу з оточення - \_\_\_\_\_

4. Здійснення маршу - \_\_\_\_\_

11. Вкажіть де розташовуються підрозділи медичного забезпечення під час:

1. Наступу - \_\_\_\_\_

2. Оборони - \_\_\_\_\_

3. Бою в оточені - \_\_\_\_\_

4. Здійснення маршу - \_\_\_\_\_

12. Вкажіть підрозділи тилового, технічного та медичного забезпечення батальйону в обороні:

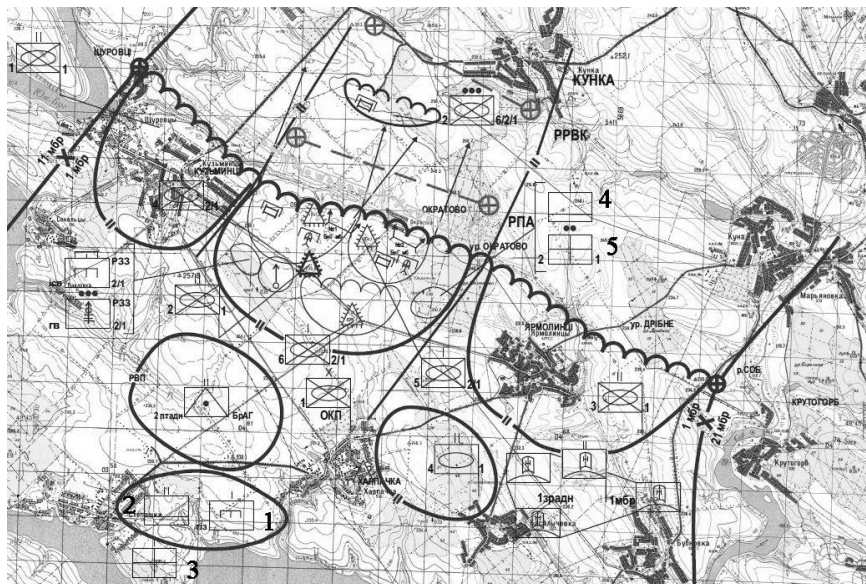

1. \_\_\_\_\_
2. \_\_\_\_\_
3. \_\_\_\_\_
4. \_\_\_\_\_
5. \_\_\_\_\_

13. Нанесіть умовні позначення підрозділи тилового, технічного та медичного забезпечення механізованого батальйону:

Рота  
забезпечення

Інженерно-  
саперний взвод

Медичний пункт  
батальйону

Розвідувальний  
взвод





## ТЕМА 6. ОБОРОНА МЕХАНІЗОВАНОГО (ТАНКОВОГО) БАТАЛЬЙОНУ

### 6.1. Мета та завдання оборони. Види оборони. Умови переходу до оборони

#### I. ВИВЧИТИ:

1. Мета та завдання оборони
2. Види оборони
3. Умови переходу до оборони
4. Порядок оформлення бойових документів

#### Література:

1. Бойовий статут механізованих (танкових) військ СВ ЗС України. ч. II. Батальйон, рота / Командування СВ ЗС України, К.:2017. С. 26-35
2. Загальна тактика. Механізований (танковий) батальйон в загальновійськовому бою: курс лекцій з навч. дисц. / Шугалій О.О. К.:2016. С. 111-115
3. Методичні рекомендації для самостійної роботи студентів. Тема 5.1.(<https://drive.google.com/drive/folders/1qj4rsY5sS5UkmYAthe-oYZEfCstHBwK>)



#### II. ВИКОНАТИ:

1. Дайте визначення поняття «оборонний бій»:

---

---

---

---

2. Вкажіть види оборони:

1. \_\_\_\_\_
2. \_\_\_\_\_

3. Вкажіть умови переходу до оборони:

1. \_\_\_\_\_
2. \_\_\_\_\_

4. Вкажіть завдання, виконанням яких досягаються мета в оборонному бою:

1. \_\_\_\_\_
2. \_\_\_\_\_
3. \_\_\_\_\_
4. \_\_\_\_\_

5. Вкажіть вклучає побудова оборони батальйону:

1. \_\_\_\_\_
2. \_\_\_\_\_
3. \_\_\_\_\_
4. \_\_\_\_\_

6. Вкажіть завдання елементів бойового порядку батальйону:

*Перший ешелон -*

---

---

---

---

---

*Другий ешелон -*

---

---

---

---

---

7. Дайте характеристику механізованих підрозділів в оборонному бою:

Батальйону призначається \_\_\_\_\_, роті (взводу) – \_\_\_\_\_, відділенню \_\_\_\_\_ . Ширина району оборони батальйону може складати \_\_\_\_ - \_\_\_\_ км, опорного пункту роти \_\_\_\_ - \_\_\_\_ км по фронту. В залежності від завдання, умов обстановки і характеру місцевості фронт оборони може бути й іншим. Глибина оборони може бути: району оборони батальйону – до \_\_\_\_ км, опорного пункту роти – до \_\_\_\_ км.

8. Вкажіть складові системи опорних пунктів та вогневих позицій батальйону:

1. \_\_\_\_\_
2. \_\_\_\_\_
3. \_\_\_\_\_
4. \_\_\_\_\_

9. Вкажіть місця обладнання в районі оборони механізованого батальйону наступних елементів :

*Командно-спостережний пункт батальйону -*

---

---

---

*Пункт технічного спостереження батальйону -*

---

---

---

*Ремонтно-евакуаційна (ремонтна) група -*

---

---

---







*Медичний пункт батальйону -*

---



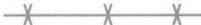

---

---



10. Вкажіть умовні знаки системи інженерних загороджень механізованого батальйону в оборонному бою:

	<input data-bbox="350 205 572 328" type="text"/>		<input data-bbox="798 205 1020 328" type="text"/>
	<input data-bbox="350 357 572 480" type="text"/>		<input data-bbox="798 357 1020 480" type="text"/>
	<input data-bbox="350 509 572 632" type="text"/>		<input data-bbox="798 509 1020 632" type="text"/>

11. Вкажіть ідентифікацію умовних знаків за кольорами:

	Синій
	Жовтий
	Зелений
	Червоний

12. Ідентифікуйте умовні знаки за формою та кольорами:

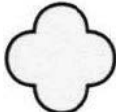
	<input data-bbox="249 1153 486 1286" type="text"/>		<input data-bbox="628 1153 869 1286" type="text"/>
	<input data-bbox="249 1313 486 1445" type="text"/>		<input data-bbox="628 1313 869 1445" type="text"/>

12. Вкажіть реквізити розміщені на лицьовому боці карти (схеми):

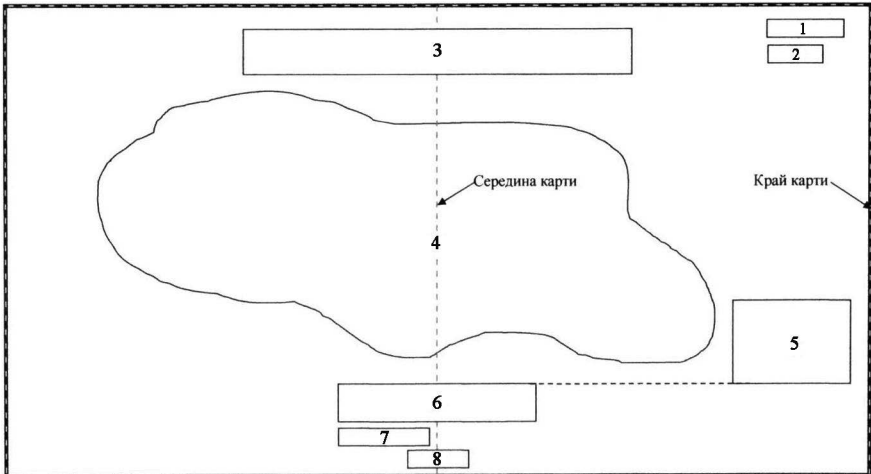

- |          |          |
|----------|----------|
| 1. _____ | 5. _____ |
| 2. _____ | 6. _____ |
| 3. _____ | 7. _____ |
| 4. _____ | 8. _____ |

13. Вкажіть розміри полів аркуша текстового документа:

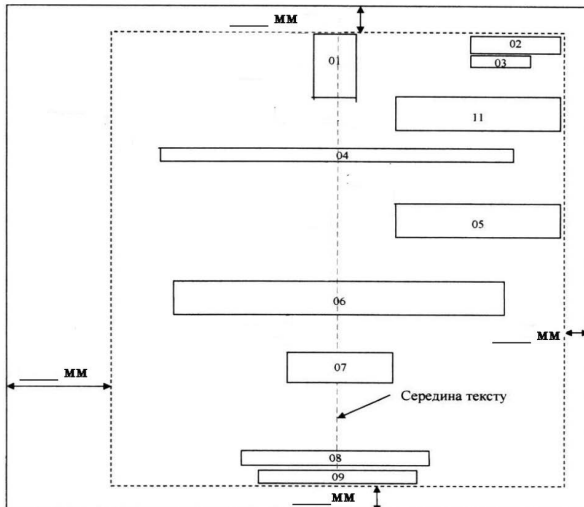

## **6.2. Робота командира механізованого (танкового) батальйону під час підготовки оборонного бою. Усвідомлення отриманого завдання та оцінка обстановки**

### **I. ВИВЧИТИ:**

1. Зміст і порядок роботи командира батальйону
2. Усвідомлення отриманого завдання. Формування висновків
3. Оцінка обстановки. Формування висновків

### **Література:**

1. Бойовий статут механізованих (танкових) військ СВ ЗС України. ч. II. Батальйон, рота / Командування СВ ЗС України, К.:2017. С. 17-18, 35-36
2. Загальна тактика. Механізований (танковий) батальйон в загальновійськовому бою: курс лекцій з навч. дисц. / Шугалій О.О. К.:2016. С. 116-121
3. Методичні рекомендації для самостійної роботи студентів. Тема 5.2. (<https://drive.google.com/drive/folders/1qj4rsY5sS5UkmYAthe-oYZEfCstHBwK>)



### **II. ВИКОНАТИ:**

1. Вкажіть, що повинен зрозуміти командир батальйону під час усвідомлення отриманого завдання:

1. \_\_\_\_\_
2. \_\_\_\_\_
3. \_\_\_\_\_
4. \_\_\_\_\_
5. \_\_\_\_\_

2. Вкажіть, що визначає командир батальйону у висновках з усвідомлення завдання при організації оборони:

1. \_\_\_\_\_
2. \_\_\_\_\_
3. \_\_\_\_\_
4. \_\_\_\_\_

3. Вкажіть, що вивчає командир батальйону під час оцінки обстановки:

1. \_\_\_\_\_

\_\_\_\_\_

2. \_\_\_\_\_

\_\_\_\_\_

3. \_\_\_\_\_

\_\_\_\_\_

4. \_\_\_\_\_

\_\_\_\_\_

5. \_\_\_\_\_

\_\_\_\_\_

4. Вкажіть питання, які з'ясує командир батальйону під час оцінки противника:

1. \_\_\_\_\_

2. \_\_\_\_\_

3. \_\_\_\_\_

4. \_\_\_\_\_

5. Вкажіть зміст оцінки своїх військ при організації оборони:

1. \_\_\_\_\_

2. \_\_\_\_\_

3. \_\_\_\_\_



6. Вкажіть, що намічає командир батальйону у висновках з оцінки своїх військ:

1. \_\_\_\_\_
2. \_\_\_\_\_
3. \_\_\_\_\_
4. \_\_\_\_\_
5. \_\_\_\_\_

7. Вкажіть зміст оцінки місцевості при організації оборони:

1. \_\_\_\_\_
2. \_\_\_\_\_
3. \_\_\_\_\_

8. Вкажіть, що визначає командир батальйону у висновках з оцінки місцевості:

1. \_\_\_\_\_
2. \_\_\_\_\_
3. \_\_\_\_\_
4. \_\_\_\_\_
5. \_\_\_\_\_
6. \_\_\_\_\_
7. \_\_\_\_\_
8. \_\_\_\_\_
9. \_\_\_\_\_
10. \_\_\_\_\_

### 6.3. Робота командира механізованого (танкового) батальйону під час підготовки оборонного бою. Прийняття рішення

#### I. ВИВЧИТИ:

1. Зміст і порядок роботи командира батальйону. Рекогносцировка
2. Оформлення рішення. Доповідь рішення

#### Література:

1. Бойовий статут механізованих (танкових) військ СВ ЗС України. ч. II. Батальйон, рота / Командування СВ ЗС України, К.:2017. С. 18-20, 36-38
2. Загальна тактика. Механізований (танковий) батальйон в загальновійськовому бою: курс лекцій з навч. дисц. / Шугалій О.О. К.:2016. С. 121-125
3. Методичні рекомендації для самостійної роботи студентів. Тема 5.3. (<https://drive.google.com/drive/folders/1qj4rsY5sS5UkmYAtheoYZEfCstHBwK>)



#### II. ВИКОНАТИ:

1. Вкажіть, що визначає командир батальйону в рішенні на оборонний бій:

1. \_\_\_\_\_
2. \_\_\_\_\_
3. \_\_\_\_\_
4. \_\_\_\_\_

2. Вкажіть питання, які визначає командир батальйону у задумі на бій:

1. \_\_\_\_\_  
\_\_\_\_\_
2. \_\_\_\_\_  
\_\_\_\_\_
3. \_\_\_\_\_  
\_\_\_\_\_

3. Вкажіть, що таке рекогносцировка, де, з ким і з якою метою вона проводиться:

---

---

---

---

---

---

---

4. Вкажіть пункти бойового наказу командира батальйону на оборонний бій:

1 пункт - \_\_\_\_\_

2 пункт - \_\_\_\_\_

3 пункт - \_\_\_\_\_

4 пункт - «НАКАЗУЮ»

5 пункт - \_\_\_\_\_

6 пункт - \_\_\_\_\_

---

---

7 пункт - \_\_\_\_\_

---

---

8 пункт - \_\_\_\_\_

---

**6.4. Робота командира механізованого (танкового) батальйону під час підготовки оборонного бою. Організація взаємодії, управління та всебічного забезпечення оборони механізованого (танкового) батальйону**

**I. ВИВЧИТИ:**

1. Зміст і порядок роботи командира батальйону по організації взаємодії та управління.
2. Організації всебічного забезпечення в оборонному бою

**Література:**

1. Бойовий статут механізованих (танкових) військ СВ ЗС України. ч. II. Батальйон, рота / Командування СВ ЗС України, К.:2017. С. 20-21, 38-40
2. Загальна тактика. Механізований (танковий) батальйон в загальновійськовому бою: курс лекцій з навч. дисц. / Шугалій О.О. К.:2016. С. 125-128
3. Методичні рекомендації для самостійної роботи студентів. Тема 5.4. (<https://drive.google.com/drive/folders/1qj4rsY5sS5UkmYAthe-oYZEfCstHBwK>)



**II. ВИКОНАТИ:**

1. Вкажіть способи організації взаємодії:

1. \_\_\_\_\_

2. \_\_\_\_\_

3. \_\_\_\_\_

2. Вкажіть завдання за якими організовується взаємодія в обороні:

1. \_\_\_\_\_

\_\_\_\_\_

2. \_\_\_\_\_

\_\_\_\_\_

3. Вкажіть, що визначає командир батальйону у вказівках з управління:

1. \_\_\_\_\_

\_\_\_\_\_

2. \_\_\_\_\_

\_\_\_\_\_

3. \_\_\_\_\_

\_\_\_\_\_

4. \_\_\_\_\_

\_\_\_\_\_

5. \_\_\_\_\_

\_\_\_\_\_

6. \_\_\_\_\_

\_\_\_\_\_

4. Вкажіть, які завдання щодо всебічного забезпечення ведення оборонного бою вказує командир батальйону:

1. \_\_\_\_\_

\_\_\_\_\_

2. \_\_\_\_\_

\_\_\_\_\_

3. \_\_\_\_\_

4. \_\_\_\_\_

5. \_\_\_\_\_

6. \_\_\_\_\_

7. \_\_\_\_\_

8. \_\_\_\_\_

9. \_\_\_\_\_

10. \_\_\_\_\_

11. \_\_\_\_\_

12. \_\_\_\_\_

13. \_\_\_\_\_

14. \_\_\_\_\_

## 6.5. Робота командира батальйону в ході оборонного бою

### I. ВИВЧИТИ:

1. Управління підрозділами під час висування і розгортання противника
2. Управління підрозділами під час відбиття атаки противника
3. Управління підрозділами під час розгрому противника, що вклинився

### Література:

1. Бойовий статут механізованих (танкових) військ СВ ЗС України. ч. II. Батальйон, рота / Командування СВ ЗС України, К.:2017. С. 22-25, 42-46
2. Загальна тактика. Механізований (танковий) батальйон в загальновійськовому бою: курс лекцій з навч. дисц. / Шугалій О.О. К.:2016. С. 130-136
3. Методичні рекомендації для самостійної роботи студентів. Тема 5.5. (<https://drive.google.com/drive/folders/1qj4rsY5sS5UkmYAthe-oYZEfCstHBwK>)



### II. ВИКОНАТИ:

1. Відпрацюйте бойове розпорядження командира 6 мр по відбиттю атаки противника, що вклинився в район оборони 2 мб:

#### *ТАКТИЧНОЇ ОБСТАНОВКИ*

*Оперативний час 10.50 “Д+2” КСП - відм. 235,6 (0762)*

*О 10.30 “Д+2” командира батальйону, якій перебуває на КСП з доповідей командирів рот й розвідки стало відомо, що до 6 танків й два мпв противника прорвалися в проміжок між 4 і 5мр та в прорив підтягують резерви.*

*По опорному пункту 1мв 5мр противник здійснив залп димовими снарядами. Командир 5мр доповів, що до двох відділень з двома танками просуваються вздовж лісосмуги в напрямку КСП батальйону.*

*Перед 4мр противник зупинений, окопується. По опорному пункту роти веде вогонь мінометна батарея з вогневих позицій з району відм. 248,3 (1065).*

*Авіація противника завдала удару по бмр. Артилерія продовжує вести вогонь по опорним пунктам рот першого ешелону.*

*Перед переднім краєм сусідів, що ліворуч 1мб та праворуч 3мб, противник зупинений, веде вогонь з місця.*

*В проміжок між 2 і 1мб противник до ртгр потрапив у вогневий мішок, але просувається й вийшов до околиці н.п. КУЗЬМИНЦІ.*

*Командир бригади повідомив, що у 10.50 по противнику, який вклинився в опорний пункт 5мр та в проміжок між 4 і 5мр завдасть удару ланка вертольотів.*

## БОЙОВЕ РОЗПОРЯДЖЕННЯ КОМАНДИРУ 6 МР

КСП 2 мб відм. 235,6 (0762)

Оперативний час: 11.00 “Д+2” М 1:50000

(короткі висновки з оцінювання противника)

1. \_\_\_\_\_

\_\_\_\_\_

\_\_\_\_\_

(завдання, що виконуються силами і засобами старшого командира на напрямку дій роти)

2. \_\_\_\_\_

\_\_\_\_\_

\_\_\_\_\_

(бойове завдання механізованої роти)

3. \_\_\_\_\_

\_\_\_\_\_

\_\_\_\_\_

(час готовності до дій)

4. \_\_\_\_\_

\_\_\_\_\_

\_\_\_\_\_

Командир 2 мб

студент \_\_\_\_\_





## ТЕМА 7. НАСТУП МЕХАНІЗОВАНОГО (ТАНКОВОГО) БАТАЛЬЙОНУ

### 7.1. Мета та завдання наступу. Умови переходу до наступу

#### I. ВИВЧИТИ:

1. Мета та завдання наступу. Бойовий порядок батальйону у наступі.
2. Розташування та переміщення тилових підрозділів.
3. Підготовка робочої карти командира механізованого батальйону

#### Література:

1. Бойовий статут механізованих (танкових) військ СВ ЗС України. ч. II. Батальйон, рота / Командування СВ ЗС України, К.:2017. С. 66-76
2. Загальна тактика. Механізований (танковий) батальйон в загальновійськовому бою: курс лекцій з навч. дисц. / Шугалій О.О. К.:2016. С. 138-147
3. Методичні рекомендації для самостійної роботи студентів. Тема 6.1. (<https://drive.google.com/drive/folders/1qj4rsY5sS5UkmYAthe-oYZEfCstHBwK>)



#### II. ВИКОНАТИ:

1. Дайте визначення поняття «наступальний бій»:

---

---

---

---

2. Вкажіть умови переходу до наступу:

1. \_\_\_\_\_
2. \_\_\_\_\_

3. Вкажіть бойовий порядок механізованого батальйону побудований в два ешелони:

1. \_\_\_\_\_
2. \_\_\_\_\_
3. \_\_\_\_\_
4. \_\_\_\_\_
5. \_\_\_\_\_

4. Заповніть пропуски у числових показниках механізованого батальйону у наступі:

Механізований (танковий) батальйон першого ешелону наступає на фронті до \_\_\_\_\_ км, механізована (танкова) рота – до \_\_\_\_\_ км. На ділянці прориву батальйон може наступати на фронті до \_\_\_\_\_ км, рота – до \_\_\_\_\_ м. Середній темп наступу становить \_\_\_ - \_\_\_ км/год.

5. Вкажіть, що призначається механізованому батальйону у наступі для організованого висування, розгортання і переходу в атаку:

1. \_\_\_\_\_
2. \_\_\_\_\_
3. \_\_\_\_\_
4. \_\_\_\_\_
5. \_\_\_\_\_

6. Вкажіть відстані від переднього краю противника на яких призначаються:

1. Рубіж розгортання у батальйонні колони - \_\_\_\_\_
2. Рубіж розгортання у ротні колони - \_\_\_\_\_
3. Рубіж розгортання у взводні колони - \_\_\_\_\_
4. Рубіж переходу в атаку - \_\_\_\_\_

7. Вкажіть у чому полягають бойові завдання підрозділів:

Найближче завдання батальйону першого ешелону \_\_\_\_\_

\_\_\_\_\_

\_\_\_\_\_

Подальше завдання батальйону першого ешелону \_\_\_\_\_

\_\_\_\_\_

\_\_\_\_\_

Напрямок продовження наступу батальйону першого ешелону \_\_\_\_\_

\_\_\_\_\_

\_\_\_\_\_

Найближче завдання батальйону другого ешелону \_\_\_\_\_

\_\_\_\_\_

\_\_\_\_\_

Напрямок продовження наступу батальйону першого ешелону \_\_\_\_\_

\_\_\_\_\_

8. Дайте визначення поняття «атака»:

\_\_\_\_\_

\_\_\_\_\_

\_\_\_\_\_

\_\_\_\_\_

9. Заповніть пропуски у числових показниках медичного пункту батальйону у наступі:

Медичний пункт батальйону розміщується за бойовими порядками рот \_\_\_\_\_ ешелону по можливості поблизу командно-спостережного пункту батальйону на відстані \_\_\_\_\_ – \_\_\_\_\_ км від переднього краю.

10. Вкажіть, що механізовані підрозділи в наступі мають виконати у час «Ч»:

Розпочати висування із району зосередження (розташування) до рубежів розгортання

Розгорнутись із передбойового порядку у бойовий

Стрімко увірватись на передній край противника

11. Вкажіть, що наноситься на робочі карти командира і начальника штабу механізованого батальйону:

1. \_\_\_\_\_
2. \_\_\_\_\_
3. \_\_\_\_\_
4. \_\_\_\_\_
5. \_\_\_\_\_
6. \_\_\_\_\_
7. \_\_\_\_\_
8. \_\_\_\_\_

12. Вкажіть, що включає підготовка карти до роботи:

1. \_\_\_\_\_
2. \_\_\_\_\_
3. \_\_\_\_\_

13. Викресліть поля на аркушах карт, які слід обрізати для проведення склеювання:

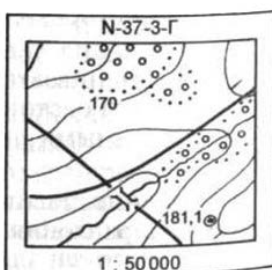
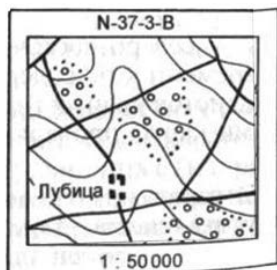
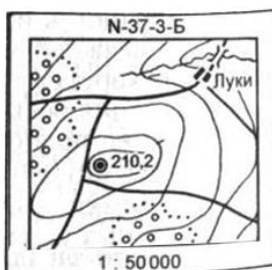
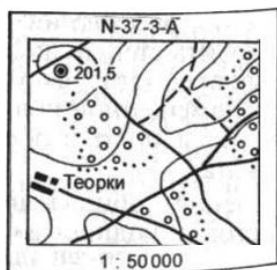

## 7.2. Робота командира механізованого (танкового) батальйону під час підготовки до наступу. Усвідомлення отриманого завдання

### I. ВИВЧИТИ:

1. Зміст і порядок роботи командира батальйону.
2. Усвідомлення отриманого завдання. Формування висновків.
3. Оцінка обстановки. Формування висновків

### Література:

1. Бойовий статут механізованих (танкових) військ СВ ЗС України. ч. II. Батальйон, рота / Командування СВ ЗС України, К.:2017. С. 17-18, 76-77
2. Загальна тактика. Механізований (танковий) батальйон в загальній військовому бою: курс лекцій з навч. дисц. / Шугалій О.О. К.:2016. С. 81-84, 147-148
3. Методичні рекомендації для самостійної роботи студентів. Тема 6.2. (<https://drive.google.com/drive/folders/1qj4rsY5sS5UkmYAthe-oYZeFcstHBwK>)



## II. ВИКОНАТИ:

1. Вкажіть, що включає підготовка наступального бою:

1. \_\_\_\_\_
2. \_\_\_\_\_
3. \_\_\_\_\_
4. \_\_\_\_\_

2. Вкажіть, які документи розробляються і оформляються штабом механізованого батальйону під час організації наступального бою:

1. \_\_\_\_\_
2. \_\_\_\_\_
3. \_\_\_\_\_
4. \_\_\_\_\_
5. \_\_\_\_\_
6. \_\_\_\_\_
7. \_\_\_\_\_
8. \_\_\_\_\_
9. \_\_\_\_\_
10. \_\_\_\_\_

3. Вкажіть, що відображається на робочій карті командира батальйону з рішенням на наступ:

1. \_\_\_\_\_
2. \_\_\_\_\_
3. \_\_\_\_\_

4. \_\_\_\_\_

5. \_\_\_\_\_

6. \_\_\_\_\_

7. \_\_\_\_\_

8. \_\_\_\_\_

9. \_\_\_\_\_

4. Вкажіть, що повинен зрозуміти командир батальйону під час усвідомлення отриманого завдання:

1. \_\_\_\_\_

2. \_\_\_\_\_

3. \_\_\_\_\_

4. \_\_\_\_\_

5. \_\_\_\_\_

5. Вкажіть, які фактори та умови вивчає командир батальйону під час оцінювання обстановки:

Оцінювання противника: \_\_\_\_\_

\_\_\_\_\_

\_\_\_\_\_

\_\_\_\_\_

\_\_\_\_\_

\_\_\_\_\_

Оцінювання своїх військ: \_\_\_\_\_

\_\_\_\_\_

\_\_\_\_\_



---

---

---

---

---

Оцінювання місцевості: \_\_\_\_\_

---

---

---

---

---

6. Вкажіть, які висновки робить командир батальйону з оцінювання обстановки:

З оцінювання  
противника: \_\_\_\_\_

---

---

---

---

---

З оцінювання своїх  
військ: \_\_\_\_\_

---

---

---

---

---

З оцінювання  
місцевості: \_\_\_\_\_

---

---

---

---

---

### 7.3. Робота командира механізованого (танкового) батальйону під час підготовки до наступу. Прийняття рішення

#### I. ВИВЧИТИ:

1. Зміст і порядок роботи командира батальйону.
2. Рішення командира механізованого батальйону на наступальний бій.

#### Література:

1. Бойовий статут механізованих (танкових) військ СВ ЗС України. ч. II. Батальйон, рота / Командування СВ ЗС України, К.:2017. С. 18-19, 76-80
2. Загальна тактика. Механізований (танковий) батальйон в загальновійськовому бою: курс лекцій з навч. дисц. / Шугалій О.О. К.:2016. С. 81-84, 147-150
3. Методичні рекомендації для самостійної роботи студентів. Тема 6.3. (<https://drive.google.com/drive/folders/1qj4rsY5sS5UkmYAthe-oYZEfCstHBwK>)



#### II. ВИКОНАТИ:

1. Вкажіть, що визначає командир механізованого батальйону в рішенні на наступальний бій:

1. \_\_\_\_\_
2. \_\_\_\_\_
3. \_\_\_\_\_
4. \_\_\_\_\_

2. Вкажіть, що визначає командир механізованого батальйону в задумі на наступальний бій:

1. \_\_\_\_\_
2. \_\_\_\_\_
3. \_\_\_\_\_
4. \_\_\_\_\_

3. Вкажіть пункти бойового наказу командира батальйону на наступальний бій:

1 пункт - \_\_\_\_\_

2 пункт - \_\_\_\_\_

3 пункт - \_\_\_\_\_

4 пункт - «НАКАЗУЮ»: \_\_\_\_\_

5 пункт - \_\_\_\_\_

6 пункт - \_\_\_\_\_

7 пункт - \_\_\_\_\_

8 пункт - \_\_\_\_\_

## 7.4. Робота командира механізованого (танкового) батальйону під час підготовки до наступу. Наступ механізованого батальйону

### I. ВИВЧИТИ:

1. Зміст і порядок роботи командира батальйону.
2. Організація взаємодії, управління та всебічного забезпечення.

### Література:

1. Бойовий статут механізованих (танкових) військ СВ ЗС України. ч. II. Батальйон, рота / Командування СВ ЗС України, К.:2017. С. 20-21, 79-81
2. Загальна тактика. Механізований (танковий) батальйон в загальновійськовому бою: курс лекцій з навч. дисц. / Шугалій О.О. К.:2016. С. 85-89, 151-153
3. Методичні рекомендації для самостійної роботи студентів. Тема 6.4. (<https://drive.google.com/drive/folders/1qj4rsY5sS5UkmYAthe-oYZEFcstHBwK>)



### II. ВИКОНАТИ:

1. Вкажіть, які питання узгоджує командир батальйону під час організації взаємодії в наступальному бою:

1. \_\_\_\_\_

\_\_\_\_\_

\_\_\_\_\_

2. \_\_\_\_\_

\_\_\_\_\_

\_\_\_\_\_

3. \_\_\_\_\_

\_\_\_\_\_

\_\_\_\_\_

4. \_\_\_\_\_

\_\_\_\_\_

---

---

5. \_\_\_\_\_

---

---

6. \_\_\_\_\_

---

---

7. \_\_\_\_\_

---

2. Вкажіть, що визначає командир батальйону у вказівках з організації управління:

1. \_\_\_\_\_

---

---

2. \_\_\_\_\_

---

---

3. \_\_\_\_\_

---

3. Вкажіть, що визначає командир батальйону у вказівках з організації всебічного забезпечення наступального бою:

1. \_\_\_\_\_

2. \_\_\_\_\_

3. \_\_\_\_\_

## 7.5. Робота командира механізованого (танкового) батальйону під час підготовки до наступу. Управління підрозділами в наступі

### I. ВИВЧИТИ:

1. Організація управління командиром батальйону.
2. Система зв'язку.
3. Приховане управління військами.

### Література:

1. Бойовий статут механізованих (танкових) військ СВ ЗС України. ч. II. Батальйон, рота / Командування СВ ЗС України, К.:2017. С. 20-21
2. Загальна тактика. Механізований (танковий) батальйон в загальновійськовому бою: курс лекцій з навч. дисц. / Шугалій О.О. К.:2016. С. 87-89
3. Методичні рекомендації для самостійної роботи студентів. Тема 6.5. (<https://drive.google.com/drive/folders/1qj4rsY5sS5UkmYAthe-oYZEfCstHBwK>)



### II. ВИКОНАТИ:

1. Дайте визначення поняття «управління»:

---

---

---

---

2. Вкажіть, що передбачає організація пунктів управління:

1. 

---
2. 

---
3. 

---
4. 

---
5. 

---
6. 

---
7. 

---

3. Вкажіть, хто з посадових осіб механізованого батальйону входить до складу командно-спостережного пункту (КСП):

1. \_\_\_\_\_
2. \_\_\_\_\_
3. \_\_\_\_\_
4. \_\_\_\_\_
5. \_\_\_\_\_
6. \_\_\_\_\_

4. Вкажіть фактори демаскуючі ознаки радіозв'язку:

1. \_\_\_\_\_
2. \_\_\_\_\_
3. \_\_\_\_\_

5. Дайте визначення поняття «приховане управління військами» (ПУВ):

---

---

---

---

6. Вкажіть, які документи належать до ПУВ:

1. \_\_\_\_\_
2. \_\_\_\_\_
3. \_\_\_\_\_
4. \_\_\_\_\_
5. \_\_\_\_\_

7. Запишіть приклад передачі команди використовуючи документи ПУВ та правила ведення радіообміну:

Атака	223
Відійти на запасну позицію	358
Зайняти район	456
Нанести вогневе ураження	145
Перехід на рубіж	325
Розгортання на рубежі	559

Командир батальйону	Яструб
Командир роти	Сокіл
- 1 мр	05
- 2 мр	09
- 3 мр	12
Командир мінбатр	Сич
Командир взводу зв'язку	Лелека
Начальник МПБ	Шпак

Озеро Блакитне	Річка Біла
Ліс Темний	Сад Чарівний
Околиця Мирне	Гора чорна
Річка Дністер	Озеро Сине

*«Командиру 2 мр нанести вогневе ураження по противнику в районі ліс Темний»*

Виклик: \_\_\_\_\_

Відповідь: \_\_\_\_\_

Передача команди: \_\_\_\_\_

Підтвердження: \_\_\_\_\_





## **ТЕМА 8. ПЕРЕСУВАННЯ І РОЗТАШУВАННЯ НА МІСЦІ МЕХАНІЗОВАНОГО (ТАНКОВОГО) БАТАЛЬЙОНУ І МЕДИЧНОЇ РОТИ БРИГАДИ.**

### **8.1. Пересування механізованого (танкового) батальйону**

#### **I. ВИВЧИТИ:**

1. Організація управління командиром батальйону Способи пересування.
2. Підготовка і здійснення маршу механізованого (танкового) батальйону.
3. Умови здійснення маршу. Побудова похідного порядку.

#### **Література:**

1. Бойовий статут механізованих (танкових) військ СВ ЗС України. ч. II. Батальйон, рота / Командування СВ ЗС України, К.:2017. С. 177-196
2. Загальна тактика. Механізований (танковий) батальйон в загальновійськовому бою: курс лекцій з навч. дисц. / Шугалій О.О. К.:2016. С. 167-180
3. Методичні рекомендації для самостійної роботи студентів. Тема 7.1. (<https://drive.google.com/drive/folders/1qj4rsY5sS5UkmYAthe-oYZEfCstHBwK>)



#### **II. ВИКОНАТИ:**

1. Дайте визначення поняття «марш»:

---

---

---

---

2. Вкажіть середню швидкість руху батальйону (роти) на марші:

для змішаних і танкових колон - \_\_\_\_\_

для автомобільних колон - \_\_\_\_\_

пішим порядком - \_\_\_\_\_

на лижах - \_\_\_\_\_

3. Заповніть пропуски у числових показниках, що характеризують марш механізованого батальйону:

Протяжність добового переходу може бути: для змішаних і танкових колон – до \_\_\_\_\_ км; автомобільних колон – до \_\_\_\_\_ км, добового переходу, який здійснюється в несприятливих умовах, – до \_\_\_\_\_ - \_\_\_\_\_ км, а іноді й менше.

Час руху, в залежності від умов здійснення маршу, може складати \_\_\_\_\_ - \_\_\_\_\_ годин на добу, а в несприятливих умовах і менше.

Дистанції між підрозділами і машинами в колоні повинні бути \_\_\_\_\_ - \_\_\_\_\_ м. Під час руху на відкритій місцевості, а також у складних умовах і за обмеженої видимості дистанції між машинами збільшуються до \_\_\_\_\_ - \_\_\_\_\_ м.

4. Вкажіть з якою метою, якою тривалістю та через який термін призначаються привали, денний (нічний) відпочинок:

---

---

---

---

5. Вкажіть з яких елементів складається похідний порядок батальйону:

1. \_\_\_\_\_
2. \_\_\_\_\_
3. \_\_\_\_\_

6. Вкажіть способи пересування військ:

1. \_\_\_\_\_
2. \_\_\_\_\_

7. Вкажіть назви рубежів та районів в ході маршру, які зображенні на малюнку:

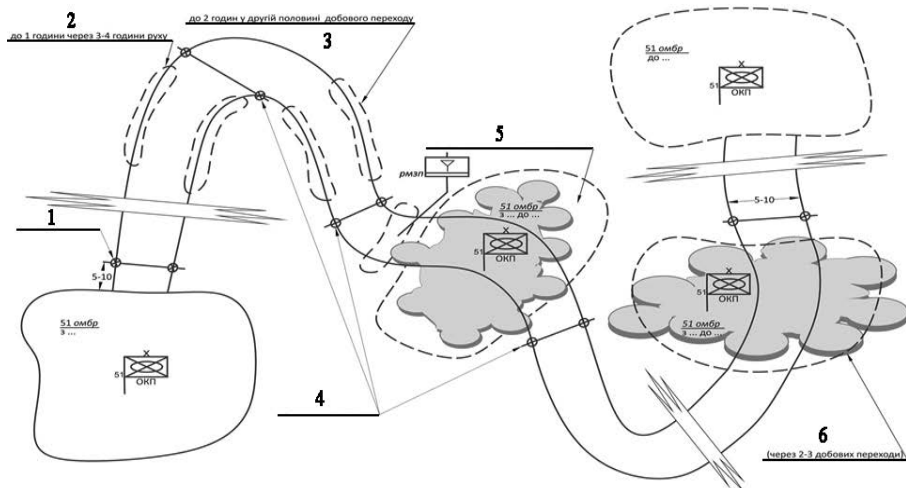

1. \_\_\_\_\_
2. \_\_\_\_\_
3. \_\_\_\_\_
4. \_\_\_\_\_
5. \_\_\_\_\_
6. \_\_\_\_\_

8. Заповніть пропуски у числових показниках в побудові похідного порядку механізованого батальйону:

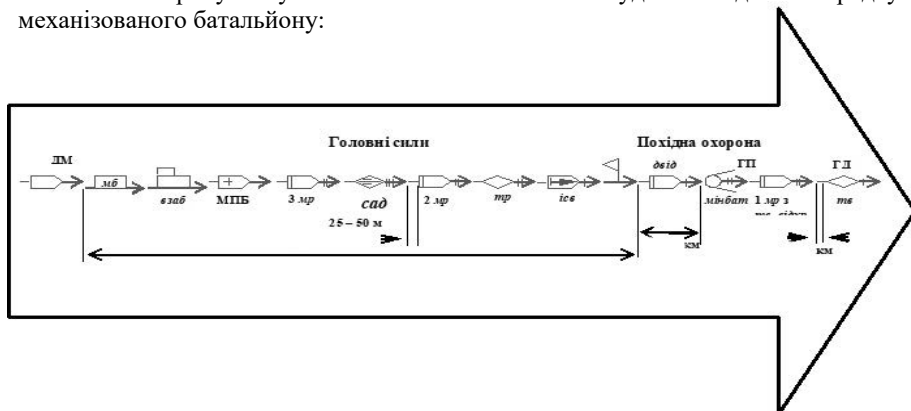

9. Вкажіть призначення та завдання елементів похідного порядку батальйону на марші в передбаченні вступу в бій:

Передовий загін

- \_\_\_\_\_  
\_\_\_\_\_

Авангард

- \_\_\_\_\_  
\_\_\_\_\_

Головна похідна  
застава -

\_\_\_\_\_

Бокова і тилова похідні застави

- \_\_\_\_\_  
\_\_\_\_\_

Загон забезпечення руху

- \_\_\_\_\_  
\_\_\_\_\_

## **8.2. Розташування на місці механізованого (танкового) батальйону і медичної роти бригади**

I. ВИВЧИТИ:

1. Вимоги до районів розташування.
2. Підготовка до розташування, розташування на місці.
3. Сторожова охорона.

Література:

1. Бойовий статут механізованих (танкових) військ СВ ЗС України. ч. II. Батальйон, рота / Командування СВ ЗС України, К.:2017. С. 197-204

2. Загальна тактика. Механізований (танковий) батальйон в загальновійськовому бою: курс лекцій з навч. дисц. / Шугалій О.О. К.:2016. С. 180-186

3. Методичні рекомендації для самостійної роботи студентів. Тема 7.2. (<https://drive.google.com/drive/folders/1qj4rsY5sSSUkmYAthe-oYZEfCstHBwK>)



## II. ВИКОНАТИ:

1. Дайте визначення поняття «розташування на місці»:

---

---

---

---

2. Вкажіть, за яких обставин можуть розташовуватись підрозділи батальйону на місці:

1. \_\_\_\_\_

2. \_\_\_\_\_

3. \_\_\_\_\_

4. \_\_\_\_\_

5. \_\_\_\_\_

6. \_\_\_\_\_

3. Вкажіть, основні вимоги до району розташування на місці:

1. \_\_\_\_\_

2. \_\_\_\_\_

3. \_\_\_\_\_

4. Заповніть пропуски у числових показниках, що характеризують розташування на місцевості механізованого батальйону:

Бойові машини піхоти (бронетранспортери), розташовуються в указаних командиром взводу місцях під кронами дерев, в ярах, в радіолокаційній тіні від місцевих предметів на віддаленні \_\_\_\_\_ - \_\_\_\_\_ м один від одного, а на відкритій місцевості в умовах загрози застосування противником високоточної зброї - \_\_\_\_\_ - \_\_\_\_\_ м. Відстань на відкритій місцевості між взводами - \_\_\_\_\_ - \_\_\_\_\_ м. Особовий склад розміщується поблизу своїх машин. Для нього відриваються \_\_\_\_\_, а при наявності часу улаштовуються \_\_\_\_\_ або \_\_\_\_\_. Для бойових машин піхоти (бронетранспортерів), обладнуються окопи та укриття.

5. Вкажіть, за якою метою організується сторожова охорона при розташуванні на місці:

1. \_\_\_\_\_
2. \_\_\_\_\_
3. \_\_\_\_\_
4. \_\_\_\_\_

6. Вкажіть, яка смуга охорони вказується сторожовому загону (заставі):

для батальйону - \_\_\_\_\_

для роти - \_\_\_\_\_

для взводу - \_\_\_\_\_

7. Вкажіть, що включає бойовий порядок батальйону (роти) в сторожовому загоні (заставі):

1. \_\_\_\_\_
2. \_\_\_\_\_
3. \_\_\_\_\_
4. \_\_\_\_\_





Підписано до друку 31.10.2022.  
Формат 60x84/16. Папір офсетний. Друк цифровий.  
Друк. арк. 5,5. Умов. друк. арк. 5,11. Обл.-вид. арк. 5.  
Наклад 100 прим. Зам. № 5471/1.

Віддруковано ФОП Корзун Д.Ю. з оригіналів замовника.  
Свідоцтво про державну реєстрацію фізичної особи-підприємця  
серія В02 № 818191 від 31.07.2002 р.  
21034, м. Вінниця, вул. Немирівське шосе, 62а.  
Тел.: 0 (800) 33-00-90, (096) 97-30-934, (093) 89-13-852, (098) 46-98-043.  
e-mail: [info@tvoru.com.ua](mailto:info@tvoru.com.ua)  
<http://www.tvoru.com.ua>